



RL62V***

RL62Z***

Холодильник

Руководство пользователя

Русский

Представьте СВОИ ВОЗМОЖНОСТИ

Благодарим вас за приобретение продукта компании Samsung. Для получения более полного обслуживания зарегистрируйте новый холодильник на веб-сайте www.samsung.com/register

Отдельностоящий бытовой прибор

SAMSUNG

Функции вашего нового устройства

ОСНОВНЫЕ ВОЗМОЖНОСТИ ВАШЕГО НОВОГО ХОЛОДИЛЬНИКА

Новый холодильник Samsung оснащен множеством передовых возможностей и функций, помогающих хранить продукты и экономить электроэнергию.

- **Двойная система охлаждения (Twin Cooling System)**

Холодильник и морозильная камера используют отдельные испарители, что повышает эффективность их работы.

Кроме того, тем самым разделяются воздушные потоки, что препятствует проникновению запахов пищи из одного отсека в другой.

- **Более широкие полки, больше места для хранения продуктов**

Широкие полки позволяют хранить продукты большого размера.

В широкой морозильной камере достаточно места, чтобы положить две-три индейки.

- **Надежное автоматическое закрывание**

Эта функция автоматически закрывает приоткрытую дверцу.

- **Цифровой экран и управление температурой**

- **Оповещение об открытой дверце**

Полезный предупреждающий сигнал, если дверца холодильника закрыта недостаточно плотно.

Уведомление о соответствии требованиям ЕС

Установлено соответствие данного изделия директиве по низковольтным устройствам (2006/95/EC), директиве по электромагнитной совместимости (2004/108/EC), а также директиве о рациональном использовании электроэнергии (96/57/EC) для Евросоюза.



SAMSUNG

Для удобства запишите номер модели и серийный номер. Номер модели указан на левой стенке холодильника.

Номер модели _____

Серийный номер _____

Информация о безопасности

ИНФОРМАЦИЯ О БЕЗОПАСНОСТИ



- Перед началом работы с устройством ознакомьтесь с данным руководством и сохраните его для получения справочных сведений в будущем.



- Поскольку это руководство относится к нескольким моделям сразу, некоторые функции данного холодильника могут отличаться от описанных ниже.

ЗНАКИ ПРЕДУПРЕЖДЕНИЯ

 ВНИМАНИЕ!	Неосторожное обращение может привести к тяжелым травмам или летальному исходу.
 ОСТОРОЖНО!	Неосторожное обращение может привести к травмам или порче имущества.

ПРОЧИЕ ЗНАКИ

	Действие запрещено.
	НЕ разбирать.
	НЕ трогать.
	Следовать инструкции.
	Необходимо отсоединить вилку шнура питания от розетки.
	Необходимо заземлить во избежание поражения электрическим током.
	Обратитесь в сервисный центр.

Данные условные обозначения и их расшифровки призваны оградить пользователей холодильника от получения травм.

Тщательно следуйте всем инструкциям.

После ознакомления с данным руководством сохраните его для последующего использования.

- Перед использованием этого холодильника расположите и установите его в подходящем месте в соответствии с инструкцией.
- Используйте этот холодильник только для целей, описанных в настоящем руководстве.
- Любой ремонт данного холодильника должен выполняться квалифицированными специалистами.
- В качестве хладагента используется R600a или R134a. Используемый хладагент указан на этикетке компрессора на задней части корпуса холодильника и на паспортной табличке внутри холодильника.



- Хладагент R600a — это природный газ, который безопасен для окружающей среды, однако легко воспламеняется. При транспортировке и установке холодильника необходимо соблюдать осторожность, чтобы не повредить контур хладагента.
- При утечке хладагент может повредить глаза или воспламениться. В случае обнаружения утечки хладагента избегайте использования открытого огня и объектов, которые могут стать источниками возгорания, и в течение нескольких минут проветрите помещение, в котором находится холодильник.

Информация о безопасности

**ВНИМАНИЕ!**

- Чтобы избежать образования легковоспламеняющейся газовой смеси в случае повреждения контура хладагента, размер помещения, в котором можно устанавливать холодильник, следует выбирать в зависимости от количества используемого хладагента.
- Никогда не включайте устройство при наличии какого-либо признака повреждения. Если возникают сомнения, проконсультируйтесь с продавцом.
- На каждые 8 г хладагента R600a должно приходиться не менее 1 м³ помещения.
- Точное количество хладагента в вашем устройстве указано на паспортной табличке внутри холодильника.
- При утилизации упаковки холодильника убедитесь, что она не вредит окружающей среде.
- Перед заменой элементов внутреннего освещения холодильника отсоедините вилку шнура питания от розетки.
 - В противном случае существует риск поражения электрическим током.

ВАЖНЫЕ ПРЕДУПРЕЖДЕНИЯ

**ВНИМАНИЕ!**

- Не устанавливайте холодильник во влажном помещении или помещении, где он может контактировать с водой.
 - Повреждение изоляции электрических компонентов может привести к поражению электрическим током или возгоранию.
- Не размещайте холодильник в зоне действия прямых солнечных лучей, а также источников тепла, таких как печи, комнатные обогреватели или другие устройства.
- Холодильник необходимо установить на ровную поверхность, обеспечив при этом достаточное свободное пространство.
 - Если холодильник установлен неровно, система охлаждения может работать неправильно.
- Не подключайте несколько устройств к одному сетевому фильтру. Холодильник должен быть подключен к отдельной розетке, рабочее напряжение которой соответствует напряжению, указанному на паспортной табличке холодильника.
 - Это обеспечит оптимальную работу холодильника и предотвратит перегрузку домашней электросети и перегрев проводки, который может стать причиной возгорания.
- Не тяните за шнур, чтобы отсоединить устройство от розетки. Возьмитесь за вилку шнура питания и вытащите ее из розетки.
 - Повреждение шнура питания может привести к короткому замыканию, возгоранию или поражению электрическим током.
- Избегайте слишком близкого расположения шнура питания к задней стенке холодильника — он может быть поврежден.
- Не ставьте тяжелые предметы на шнур питания и не допускайте его чрезмерного изгибания.
 - Повреждение шнура питания может привести к возгоранию.
- Для ремонта или замены шнура питания в случае его износа или повреждения немедленно обратитесь к изготовителю или к его агенту по обслуживанию.
- Не используйте шнур питания со следами повреждений в любом его месте.
- Для замены шнура питания в случае его повреждения немедленно обратитесь к изготовителю или к его агенту по обслуживанию.
- При перемещении холодильника убедитесь, что шнур питания не поврежден.
- Не вставляйте вилку шнура питания в розетку влажными руками.
- Перед чисткой или ремонтом холодильника отключите его от розетки.
- При чистке вилки шнура питания не используйте мокрую или влажную ткань.
- Удаляйте загрязнения и пыль со штырей вилки шнура питания.
 - В противном случае существует риск возгорания.
- После отсоединения холодильника от розетки повторное включение допускается только после выдержки в течение десяти минут.
- Не подсоединяйте вилку шнура питания к незакрепленной стенной розетке.
 - В противном случае существует риск возгорания или поражения электрическим током.
- Холодильник следует располагать так, чтобы после установки был возможен прямой доступ к шнуру питания.

Информация о безопасности



- Холодильник необходимо заземлить.

- Во избежание поражения электрическим током при его утечке холодильник необходимо заземлить.



- Не используйте газовые трубы, телефонные линии или другие проводники электрического тока в качестве заземления.

- Неправильное использование заземляющего разъема может привести к поражению электрическим током.

- Не разбирайте и не ремонтируйте холодильник самостоятельно.

- Это может привести к возгоранию, сбоям в работе холодильника и получению травм.

- Если вы почувствовали запах химикалий или дым, немедленно отсоедините вилку шнура питания от розетки и обратитесь в сервисный центр Samsung.

- Убедитесь в отсутствии препятствий для вентиляционных отверстий или крепежной конструкции.

- Не используйте какие-либо механические приборы и иные средства для ускорения процесса размораживания, кроме рекомендованных изготовителем.

- Избегайте повреждений контура хладагента.

- Не помещайте и не используйте электроприборы внутри холодильника или морозильной камеры, кроме рекомендованных изготовителем.

- Перед заменой элементов внутреннего освещения холодильника отсоедините вилку шнура питания от розетки.

- В случае возникновения трудностей при замене освещения обратитесь в сервисный центр.

- Данный холодильник не предназначен для использования людьми (в том числе детьми) с ограниченными физическими, сенсорными и умственными возможностями, а также не имеющими соответствующего опыта или знаний. Исключения возможны при надлежащем надзоре за такими людьми или предварительном обучении лицами, ответственными за их безопасность.

- Следите, чтобы дети не играли с холодильником.

- Не допускайте, чтобы дети висли на дверце холодильника — это может привести к серьезным травмам.

- Не прикасайтесь к внутренним стенкам морозильной камеры и находящимся в ней продуктам мокрыми руками.

- Это может привести к обморожению.

- Если холодильник не используется в течение длительного времени, выньте вилку его шнура питания из розетки.

- Повреждение изоляции шнура питания может привести к возгоранию.

- Не ставьте на холодильник тяжелые предметы.

- В противном случае при открытии или закрытии дверцы предмет может упасть, причинив травму или повредив оборудование.

ПРЕДУПРЕЖДАЮЩИЕ ЗНАКИ



ОСТОРОЖНО!

- Данное устройство предназначено только для хранения продуктов питания в домашних условиях.

- При этом необходимо соблюдать сроки хранения и годности продуктов, указанные изготовителем. См. соответствующие инструкции.

- Бутылки необходимо размещать вплотную друг к другу, чтобы они не выпадали из холодильника.

- Не помещайте газированные напитки в морозильную камеру.

- Не перегружайте холодильник продуктами питания.

- При открытии дверцы что-нибудь может выпасть, причинив травму или повредив оборудование.

- Не помещайте бутылки или стеклянные емкости в морозильную камеру.

- При замораживании содержимого стекло может лопнуть, причинив травму.

- Не распыляйте вблизи холодильника горючие газы.

- В противном случае существует риск взрыва или пожара.

- Избегайте прямого попадания воды внутрь холодильника и на его внешнюю поверхность.

- Это может привести к возгоранию или поражению электрическим током.

Информация о безопасности

- Не храните в холодильнике летучие и легковоспламеняющиеся вещества.
 - Хранение бензола, растворителя, спирта, эфира, сжиженного нефтяного газа и подобных веществ может привести к взрыву.
- Избегайте повторного замораживания полностью оттаявших продуктов.
- Не храните в холодильнике фармацевтическую продукцию, химические вещества или другие чувствительные к изменению температуры материалы.
 - Не храните в холодильнике вещества, требующие строгого соблюдения температурного режима.
- Не помещайте на холодильник емкости с жидкостью.
 - Разлитие жидкости может привести к возгоранию или поражению электрическим током.

ЗНАКИ ПРЕДУПРЕЖДЕНИЯ ПРИ ОЧИСТКЕ

- Не подставляйте руки под дно устройства.
 - Острые края могут привести к порезу.
- При чистке вилки не используйте мокрую или влажную ткань. Удаляйте загрязнения пыль со штырей вилки шнура питания.
 - В противном случае существует риск возгорания.

ПРЕДУПРЕЖДЕНИЯ ОТНОСИТЕЛЬНО УТИЛИЗАЦИИ

- При утилизации этого или любого другого холодильника снимите дверь и уплотнители дверцы, чтобы дети или домашние животные не оказались заперты внутри холодильника.
- Оставьте полки внутри холодильника, чтобы дети не смогли туда залезть.
- В качестве хладагента используется R600a или R134a. Чтобы узнать, какой хладагент используется в холодильнике, сверьтесь с этикеткой компрессора на задней части корпуса устройства или паспортной табличкой внутри холодильника. Если холодильник содержит горючий газ (хладагент R600a), обратитесь в местные уполномоченные органы за сведениями по безопасной утилизации холодильника.
- В изоляционном материале содержится циклопентан. Газы, при помощи которых вспенивается изоляционный материал, требуют особой утилизации. За сведениями по экологически безопасной утилизации таких газов обратитесь в местные уполномоченные органы. Перед утилизацией холодильника убедитесь, что ни одна из труб, расположенных на его задней части, не имеет повреждений. Трубы следует утилизировать на открытой местности.



осторожно:

В случае сбоя питания обратитесь в местный офис энергетической компании и узнайте, сколько продлятся ремонтные работы.

Большинство сбоев питания устраняются в течение одного или двух часов и не влияют на работу холодильника.

Тем не менее, старайтесь как можно реже открывать дверцу холодильника во время отключения электропитания.

В случае если устранение сбоя питания займет более 24 часов, извлеките все замороженные продукты из холодильника.

Если дверцы или крышки холодильника снабжены замками и ключами, ключи необходимо хранить в недоступном для детей месте и подальше от самого холодильника, чтобы дети не могли оказаться запертыми в холодильнике.

Информация о безопасности

ДОПОЛНИТЕЛЬНЫЕ СОВЕТЫ ПО ПРАВИЛЬНОМУ ИСПОЛЬЗОВАНИЮ



- После установки холодильника подождите два часа, прежде чем его включить.
- Чтобы обеспечить оптимальную работу устройства, выполните следующие инструкции.
 - Не помещайте продукты вблизи вентиляционных отверстий в задней части устройства, это может создать помехи для свободной циркуляции воздуха в морозильной камере.
 - Перед тем как положить продукты в морозильную камеру, плотно упаковывайте их или помещайте в герметичные контейнеры.
 - Не размещайте новые продукты рядом с замороженными.
- Если вы планируете отсутствовать менее трех недель, нет необходимости отсоединять холодильник от питания. Однако если вы планируете отсутствовать дольше, необходимо извлечь все продукты из холодильника, отключить холодильник, очистить его, промыть и высушить.
- При установке в помещении, температура в котором ниже указанного минимума, оно может работать нестабильно (существует возможность размораживания продуктов или повышения температуры в морозильной камере).
- Не храните продукты, которые быстро портятся, при низких температурах (например, бананы, дыни).
- Чтобы обеспечить оптимальное замораживание льда, поместите лоток для льда в указанное изготовителем место.
- Нет необходимости выполнять разморозку устройства вручную, она выполняется автоматически.
- Повышение температуры в процессе разморозки соответствует требованиям стандарта ISO. Если вы хотите избежать нежелательного повышения температуры замороженных продуктов в процессе разморозки, оберните каждый из них в несколько газетных листов.
- Любое повышение температуры замороженных продуктов в процессе разморозки может привести к сокращению срока хранения таких продуктов.
- Данное устройство содержит фторсодержащие парниковые газы, отвечающие требованиям Киотского протокола.
- Вспенивается при помощи фторсодержащих парниковых газов.

Советы по экономии энергии

- Установите холодильник в прохладной сухой комнате с достаточной вентиляцией. Обеспечьте, чтобы на него не падал прямой солнечный свет и никогда не устанавливайте его рядом с прямым источником тепла (например, батареей отопления).
- Никогда не загораживайте на холодильнике никакие отверстия или решетки.
- Дайте теплой пище остыть до комнатной температуры перед тем, как ставить ее в холодильник.
- Кладите в холодильную камеру замороженные продукты, которые вы хотите оттаять. В этом случае вы можете использовать низкие температуры замороженных продуктов для охлаждения продуктов в холодильной камере.
- Не держите дверцу холодильника открытой слишком долго, когда кладете в него продукты или вынимаете их.
Чем на меньшее время открывается дверца, тем меньше льда образуется в морозильной камере.
- Регулярно очищайте заднюю панель холодильника. Пыль увеличивает энергопотребление.
- Не устанавливайте температуру ниже необходимого уровня.
- У основания холодильника и у задней панели должно быть достаточно места для циркуляции воздуха. Не перекрывайте вентиляционные отверстия.
- При установке холодильника оставьте зазоры справа, слева, сзади и сверху. Это позволит вам снизить энергопотребление и, соответственно, сумму счетов за электричество.

Содержание

УСТАНОВКА И НАСТРОЙКА

09

- 09 Подготовка к установке холодильника
- 10 Установка водопроводной линии
(модель с автоматическим льдогенератором)
- 13 Установка и настройка холодильника
- 13 Снятие дверей холодильника
- 17 Выравнивание холодильника

ЭКСПЛУАТАЦИЯ ХОЛОДИЛЬНИКА

18

- 18 Знакомство с панелью управления
- 19 Работа с панелью управления
- 20 Управление температурой
- 22 Приготовление льда
- 23 Хранение продуктов в холодильнике
- 23 Хранение продуктов в морозильной камере
- 24 Извлечение и перестановка аксессуаров
холодильника
- 25 Извлечение аксессуаров морозильной камеры
- 26 Использование диспенсера для воды
(дополнительный компонент)
- 27 Чистка холодильника
- 28 Замена осветительной лампы
(не во всех моделях)

УСТРАНЕНИЕ НЕПОЛАДОК

29

- 29 Устранение неполадок

Установка и настройка

ПОДГОТОВКА К УСТАНОВКЕ ХОЛОДИЛЬНИКА

Благодарим вас за покупку холодильника Samsung.

Надеемся, что вы останетесь довольны современными функциями и возможностями данного изделия.

Выбор места размещения холодильника

- С удобным доступом к источнику воды.
- Вне зоны действия прямых солнечных лучей.
- С ровной (или почти ровной) поверхностью.
- С достаточным пространством для открывания дверцы холодильника.
- С достаточным пространством для свободной циркуляции воздуха внутренней системы охлаждения. Если свободного пространства недостаточно, внутренняя система охлаждения может работать неправильно.

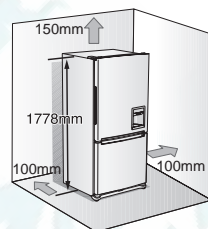

Первым делом! Заранее измерьте размеры дверных проемов (ширина и высота), порогов, потолков, лестничных пролетов и т. п., чтобы убедиться, что холодильник можно переместить к выбранному местоположению.

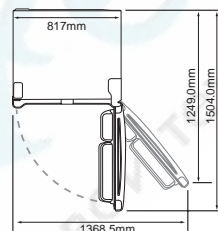

- Устанавливайте холодильник так, чтобы справа, слева, сзади и сверху оставалось свободное пространство. Это поможет сэкономить электроэнергию.
- Если установить холодильник в помещении с температурой ниже 10 °С, эффективность его работы может снизиться.



Перемещение холодильника

ОСТОРОЖНО! Чтобы не повредить пол, убедитесь, что передние ножки регулировки уровня подняты вверх (находятся над полом). См. раздел «Выравнивание холодильника» этого руководства (на стр. 17).

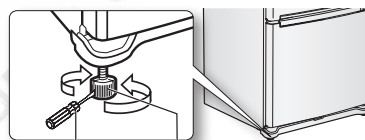

Отвертка (-)

Регулирующая ножка

ПОКРЫТИЕ ПОЛА

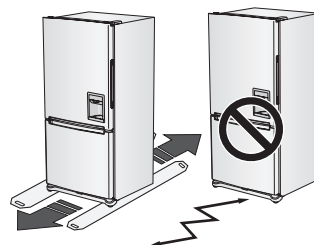

Холодильник необходимо установить на ровной поверхности из твердого материала, находящейся на одной высоте с остальным полом. Поверхность, на которой будет установлен холодильник, должна выдерживать вес полностью загруженного холодильника (приблизительно 106 кг). Чтобы защитить покрытие пола, вырежьте большой кусок картона и поместите под холодильник на время установки. Перемещая холодильник, тяните или толкайте его прямо.



Установка и настройка

УСТАНОВКА ВОДОПРОВОДНОЙ ЛИНИИ (МОДЕЛЬ С АВТОМАТИЧЕСКИМ ЛЬДОГЕНЕРАТОРОМ)

Перед установкой водопроводной линии

- Перед использованием данного холодильника установите и расположите его Гарантия изготовителя холодильника не распространяется на установку водопроводной линии.
 - Поэтому перед установкой водопроводной линии полностью ознакомьтесь с инструкциями по установке и точно следуйте им, чтобы уменьшить вероятность значительного ущерба из-за разлива воды.
 - Гидравлические удары (удары воды в трубах) домашней водопроводной системы могут повредить компоненты холодильника и привести к протеканию воды и затоплению. Обратитесь к квалифицированному специалисту, чтобы разрешить эту проблему до подключения холодильника к источнику водоснабжения.
 - Во избежание повреждения холодильника и возгорания не присоединяйте водопроводную линию к трубе подачи горячей воды.
 - Не устанавливайте водопроводную линию там, где температура опускается ниже температуры замерзания.
 - Если при установке используется электрическая дрель или другие электрические приборы, убедитесь, что они изолированы или подключены надлежащим образом, чтобы исключить удар электрическим током.
 - Установка должна выполняться в соответствии с местными требованиями к водопроводной сети.
-  Гарантия компании Samsung не распространяется на набор для установки водопроводной линии и фильтра для воды. Ответственность за их дефекты и за ущерб, понесенный в результате использования фильтра для воды и набора для установки водопроводной линии, несет их изготовитель (продавец, установщик).
- Замену фильтра следует выполнять в соответствии с инструкциями изготовителя (или продавца).
 - Чтобы приобрести дополнительные фильтры для воды, обращайтесь к изготовителю (или продавцу) фильтра.
-  Сверьтесь с перечнем аксессуаров ниже.



Использование фильтра для воды (не поставляется в комплекте)

Подключение к линии водоснабжения

- Перекройте отвод от линии водоснабжения и переведите льдогенератор в выключенное положение.
 - Найдите ближайшую трубу подачи питьевой воды.
 - Следуйте инструкциям, прилагающимся к набору по установке фильтра для воды.
 - После подключения линии водоснабжения к впуску держателя картриджа и установки картриджа фильтра полностью вставьте пластиковую трубку.
 - Включите подачу воды и наберите в ведро три литра воды, чтобы прочистить фильтр для воды.
-  Фильтр для воды не поставляется вместе с холодильником и должен быть установлен вне холодильника. Набор, в который входят картридж фильтра (8) и держатель (9), можно приобрести в розничной сети при покупке холодильника.
- Не используйте медную трубку.
 - Обрежьте трубку, чтобы срез был прямым и чистым.

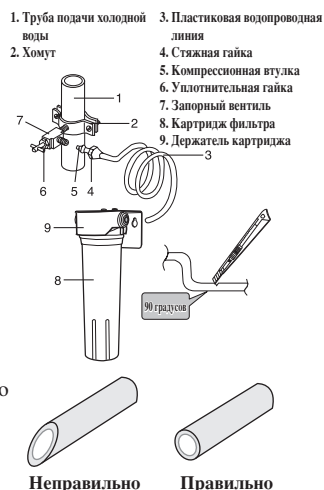

Подключение водопроводной линии к холодильнику

- Подключите пластиковую трубку на задней части холодильника к выпускному отверстию держателя картриджа (полностью вставьте пластиковую трубку в выпускное отверстие держателя картриджа).
- Вставьте пластиковые зажимы во впуск и выпуск держателя картриджа.
- Включите воду и проверьте отсутствие протечек.
- Нужный картридж фильтра можно приобрести в розничной сети при покупке холодильника. Чтобы обеспечить максимальную эффективность, приобретайте картриджи фильтра SAMSUNG (сменный картридж номер DA29-00015A).
- Водопроводную линию следует подключать только к источнику питьевой воды.
- Обжимной фитинг и стяжная гайка поставляются вместе с холодильником и находятся в выдвижном ящике холодильника.
- Передвигая холодильник назад, следите, чтобы не передавливались шнур питания и водопроводная линия (трубка подачи воды для льдогенератора).



Использование без фильтра для воды

Подключение к линии водоснабжения

- Перекройте отвод от линии водоснабжения и переведите льдогенератор в выключенное положение.
- Найдите ближайшую трубу подачи питьевой воды.



1. Перекройте отвод от линии водоснабжения.
2. Найдите ближайшую трубу подачи питьевой воды.
3. Следуйте инструкциям по установке водопроводной линии, прилагающимся к набору по установке.

ОСТОРОЖНО

Водопроводную линию следует подключать к трубе подачи холодной воды. Подключение водопроводной линии к трубе подачи горячей воды может привести к неправильной работе очистителя.

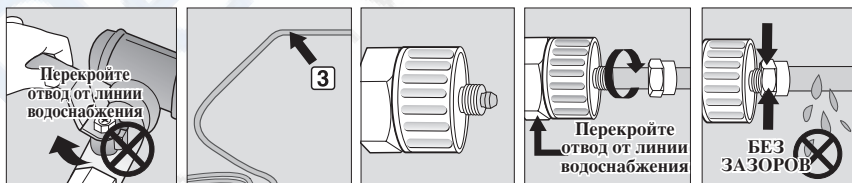

4. После подключения к источнику водоснабжения включите подачу воды и наберите приблизительно три литра воды, чтобы прочистить соединение.

Установка и настройка

Подключение водопроводной линии к холодильнику

1. Снимите крышку с водопроводной линии на холодильнике. Удалите стяжную гайку с прилагаемой водопроводной линии и поместите ее на водопроводную линию на холодильнике.
2. Соедините водопроводную линию холодильника с водопроводной линией из набора.
3. Затяните стяжную гайку на обжимном фитинге. Зазоры между деталями А, Б и В должны отсутствовать.
4. Включите воду и проверьте отсутствие протечек.

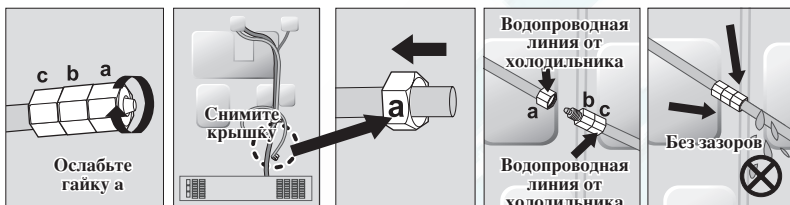

Водопроводную линию следует подключать только к источнику питьевой воды.

Если необходимо починить или разобрать водопроводную линию, обрежьте приблизительно 6,5 мм пластиковой трубки, чтобы получить надежное соединение без протечек.



Перед использованием проверьте отсутствие протечек в таких местах.

- УСТАНОВКА ВОДОПРОВОДНОЙ ЛИНИИ не покрывается гарантией компании Samsung.
- Установка водопроводной линии выполняется покупателем самостоятельно, за исключением случаев, когда ее стоимость включена продавцом в стоимость холодильника.
- При необходимости обратитесь за помощью в установке к авторизованным специалистам по установке или к квалифицированному слесарю-водопроводчику.
- При возникновении протечки вследствие неправильной установки обратитесь к установщику.

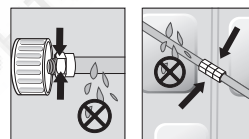

УСТАНОВКА И НАСТРОЙКА ХОЛОДИЛЬНИКА

После того как холодильник установлен, вы можете настроить его и пользоваться всеми его возможностями. После завершения следующих шагов холодильник должен быть полностью работоспособен.

1. Установите холодильник в подходящем помещении, оставив достаточно свободного места между холодильником и стеной. См. инструкции по установке в данном руководстве (стр. 8, «Выбор места размещения холодильника»).
2. После включения питания холодильника убедитесь, что при открытии дверцы срабатывает внутреннее освещение.
3. Установите регулятор температуры на минимальное значение и подождите один час. Морозильная камера должна немного охладиться, а двигатель — заработать ровно.
4. После включения питания холодильнику потребуется несколько часов для установления необходимой температуры. После установления достаточно низкой температуры в холодильник можно будет помещать продукты и напитки.

Необходимые инструменты (не входят в комплект)



СНЯТИЕ ДВЕРЕЙ ХОЛОДИЛЬНИКА

В некоторых случаях, чтобы переместить холодильник к месту установки, с него необходимо снять дверцу. Не снимайте дверцу без необходимости. Прежде чем снимать дверцу, изучите следующие инструкции.



ВНИМАНИЕ!

Перед снятием дверцы отключите холодильник от сети питания.



- Снимая дверцу, соблюдайте осторожность. Не бросайте дверцу — это может повредить или поцарапать ее.
- Снимая дверцу, соблюдайте осторожность, чтобы не получить травму.
- После снятия и установки дверцы:
Протечка воздуха может приводить к появлению конденсата.
Дверца может прилегать неровно.
Может увеличиться потребление электроэнергии.

Установка и настройка

Перевешивание дверцы (НЕОБЯЗАТЕЛЬНАЯ ОПЕРАЦИЯ)

Отсоедините холодильник от розетки или отключите электропитание.

Номер на каждой картинке показывает соответствующее положение холодильника.

См. рисунок-образец для каждого положения.

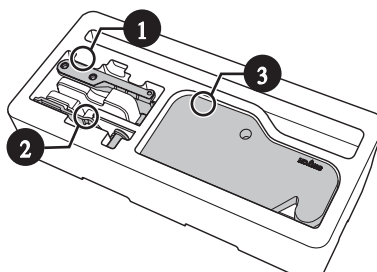
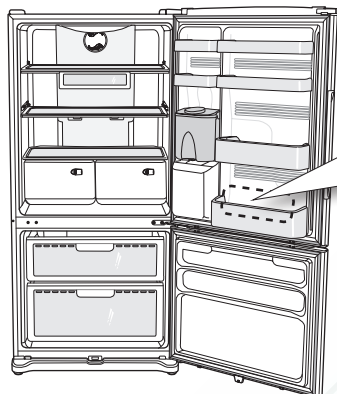

Запасные части, необходимые для перевешивания дверцы. Эти запасные части находятся на полке, расположенной на дверце холодильника.



Рисунок-образец



1
Выкрутите один винт и снимите крышку правой верхней петли.

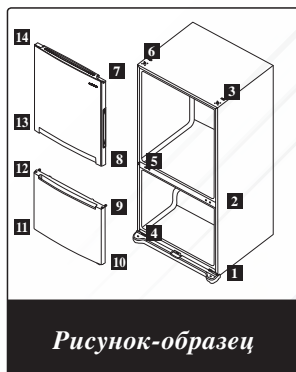
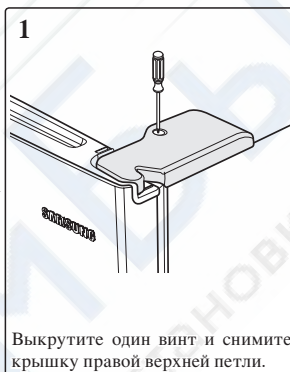
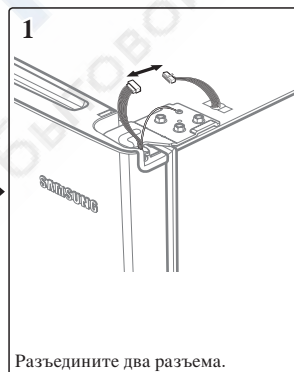

1
Разъедините два разъема.



Отсоедините провод заземления, выкрутив один винт, а затем снимите правую верхнюю петлю, выкрутив три болта. Соблюдайте осторожность, чтобы не повредить провод. Не опрокиньте дверцу холодильника, откручивая болты.



2
Поднимите дверцу холодильника вертикально и снимите ее. Не повредите и не поцарапайте дверцу. Обратите внимание, что крышка средней петли может сняться вместе с дверцей.

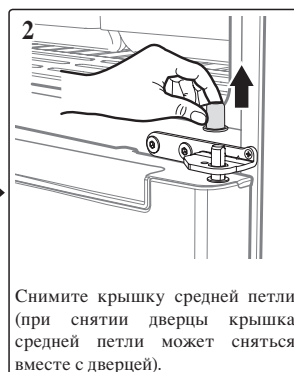

2
Снимите крышку средней петли (при снятии дверцы крышка средней петли может сняться вместе с дверцей).

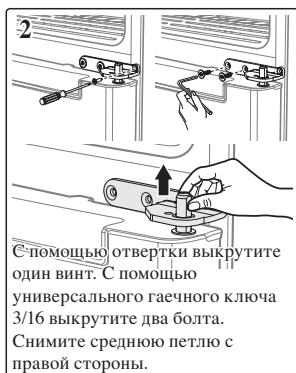

С помощью отвертки выкрутите один винт. С помощью универсального гаечного ключа 3/16 выкрутите два болта. Снимите среднюю петлю с правой стороны.



Поднимите дверь морозильной камеры вертикально и снимите ее. Обратите внимание, что крышка нижней петли может сняться вместе с дверцей морозильной камеры. Не повредите и не поцарапайте дверь морозильной камеры.

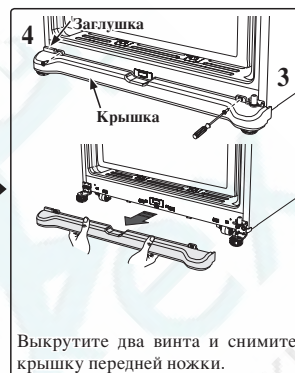

Выкрутите два винта и снимите крышку передней ножки.

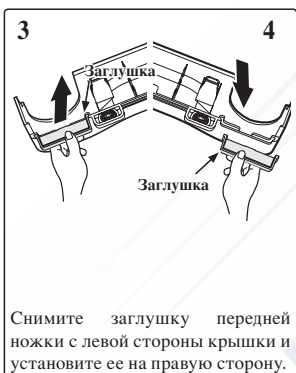

Снимите заглушку передней ножки с левой стороны крышки и установите ее на правую сторону.

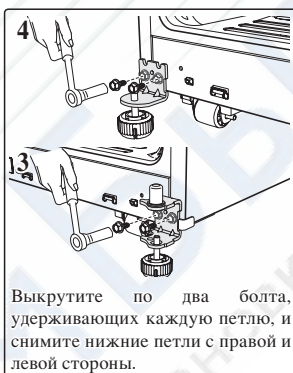

Выкрутите по два болта, удерживающих каждую петлю, и снимите нижние петли с правой и левой стороны.



С помощью ключа 5/32 выкрутите ось нижней петли и выньте ножку нижней петли, поворачивая ее по часовой стрелке, а затем соберите нижнюю петлю, перевернув ее.

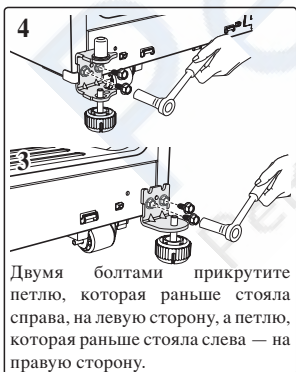

Двумя болтами прикрутите петлю, которая раньше стояла справа, на левую сторону, а петлю, которая раньше стояла слева — на правую сторону.

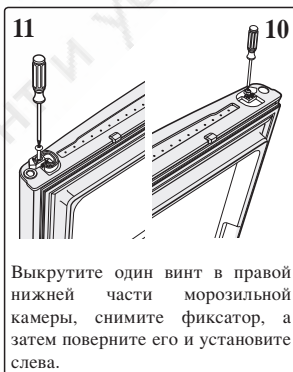

Выкрутите один винт в правой нижней части морозильной камеры, снимите фиксатор, а затем поверните его и установите слева.

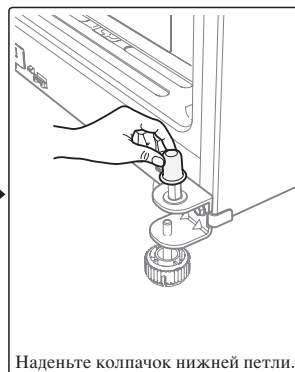

Наденьте колпачок нижней петли.

Установка и настройка

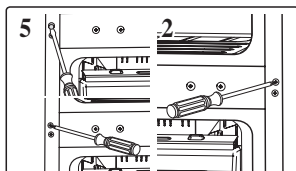

Снимите одну крышку и выкрутите три винта с левой стороны холодильника, там, где будет устанавливаться левая средняя петля. Установите их на соответствующие места справа, (там, где раньше была правая средняя петля, как показано на рисунке справа). Выкручивая два пластиковых винта отверткой (+), поднимайте их щипцом (небольшими щипцами, кусачками и т. п.).



Установите дверь морозильной камеры на нижнюю левую петлю. Установите среднюю петлю с левой стороны. Нужную петлю можно взять из установочного набора (коробка), который поставляется с вашим холодильником Samsung. Прикрутите петлю одним винтом и двумя болтами. Обратите внимание, что винт закручивается отверткой (+), а болты — ключом.

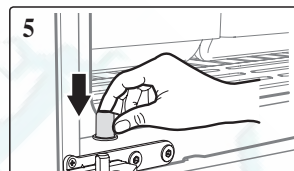

Наденьте крышку средней петли.

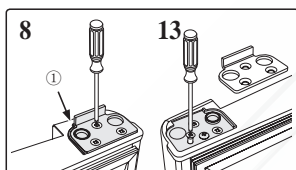

Выкрутите три винта с правой стороны и снимите фиксатор (1) (см. рисунок). Вкрутите эти винты на прежние места. Выкрутите три винта с левой стороны (см. рисунок). Установите фиксатор (1), снятый с правой стороны, и прикрутите его винтами, выкрученными в предыдущем шаге.

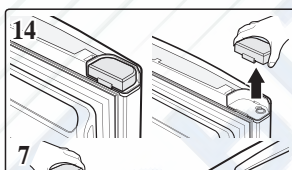

Снимите заглушку в верхней левой части двери холодильника и установите дверь на правую сторону.

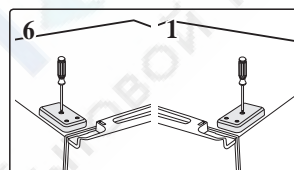

Выкрутите один винт, снимите крышку в верхней левой части двери холодильника и установите ее на верхнюю правую сторону. Не повредите при этом изоляцию провода.

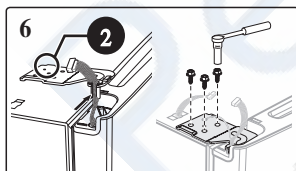

Прикрепите левую верхнюю петлю на левую сторону с помощью трех болтов и присоедините одним винтом провод заземления. Нужную петлю можно взять из установочного набора, который поставляется с вашим холодильником Samsung. Соблюдайте осторожность: не опрокиньте дверь холодильника и не повредите провод.

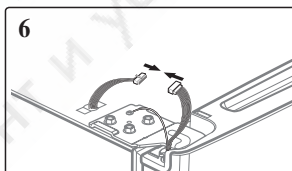

Соберите два разъема. Если эти разъемы не будут соединены, на дисплее появится сообщение об ошибке.

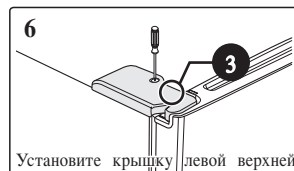

Установите крышку левой верхней петли, используя один винт. Его можно взять из установочного набора, который поставляется с вашим холодильником Samsung. Открывая дверь холодильного отсека и морозильной камеры, проверьте, хорошо ли они открываются и прилегают и работает ли внутреннее освещение.

ВЫРАВНИВАНИЕ ХОЛОДИЛЬНИКА

Если вы снимали и устанавливали дверь холодильника, то прежде чем переходить к завершающему этапу подготовки холодильника к работе, проверьте, ровно ли он стоит.

Если холодильник стоит с наклоном, надлежащее прилегание дверцы обеспечить не удастся.

Кроме того, при этом может возрасти энергопотребление, а в холодильнике может образовываться конденсат.

Например, если левая сторона ниже, чем правая, вставьте отвертку с плоским жалом в углубление в левой регулировочной ножке и, поворачивая ее по часовой стрелке или против часовой стрелки, выровняйте дверь. Поворот по часовой стрелке поднимает холодильник, а против часовой — опускает. Если левая сторона выше, чем правая, проделайте аналогичные действия с правой ножкой.

 Чтобы избежать травм и ущерба в результате опрокидывания, проверьте, касаются ли пола обе **ВНИМАНИЕ:** регулировочные ножки.

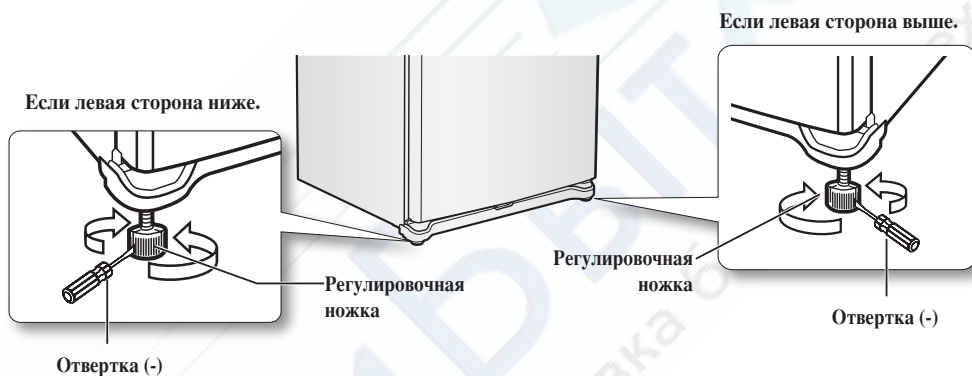

Эксплуатация холодильника

ЗНАКОМСТВО С ПАНЕЛЬЮ УПРАВЛЕНИЯ

На этой странице показаны компоненты и детали холодильника.

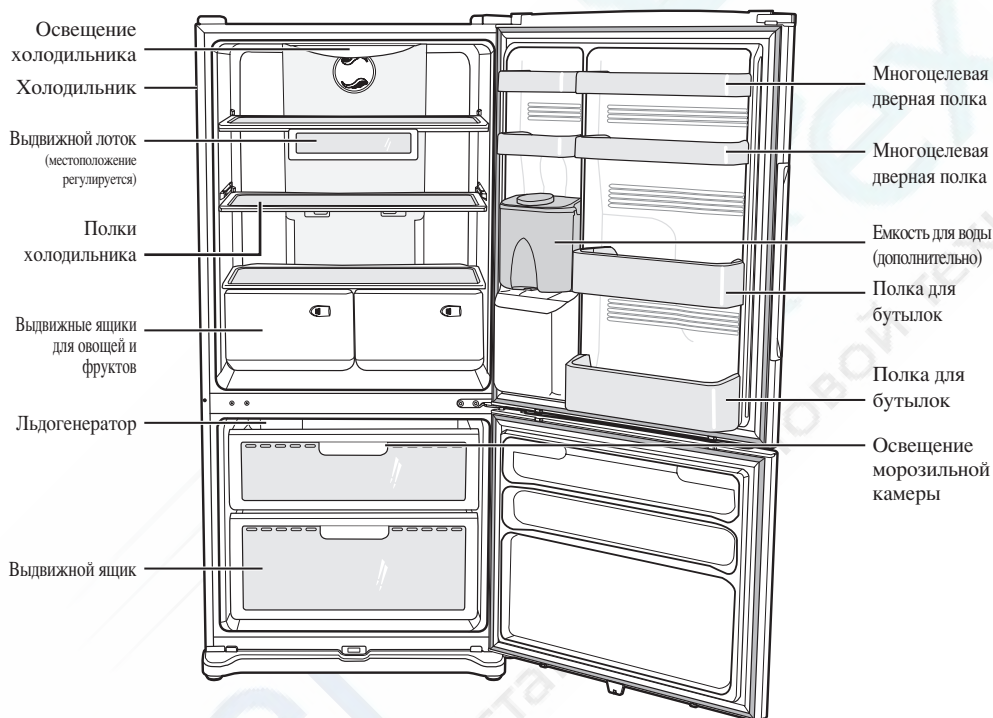

РАБОТА С ПАНЕЛЬЮ УПРАВЛЕНИЯ

1. Для модели с автоматическим льдогенератором

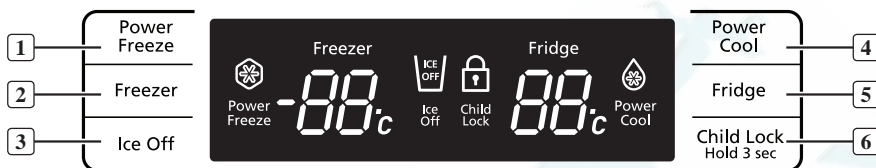

2. Для модели с обычным льдогенератором

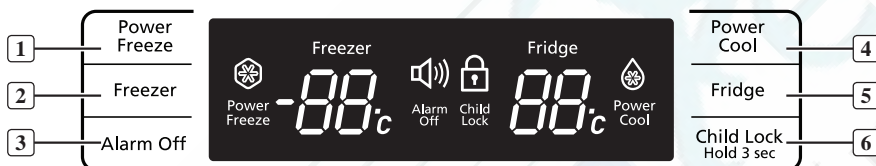

Выбор температуры и функции / панель управления

① Кнопка «Мощная заморозка»	Нажатие этой кнопки ускоряет заморозку продуктов (режим быстрой заморозки включается на 2,5 часа).
② Кнопка «Морозильная камера»	Кнопка установки температуры в морозильной камере. Нажимая эту кнопку, выберите температуру для морозильной камеры в пределах от -14°C до -25°C . Изначально установлена температура -19°C .
③ Кнопка «Без льда»	Если кнопка «Без льда» нажата, лед не вырабатывается. Используйте эту функцию только при необходимости.
③ Кнопка «Без оповещения»	Если кнопка «Без оповещения» нажата, сигнал оповещения при открытой двери звучать не будет. Нажимайте эту кнопку только при необходимости.
④ Кнопка «Мощное охлаждение»	Нажатие этой кнопки ускоряет охлаждение продуктов в холодильнике. Режим быстрого охлаждения отключается через 2,5 часа или при достижении температуры -4°C .
⑤ Кнопка «Холодильник»	Кнопка установки температуры в холодильнике. Нажимая эту кнопку, выберите температуру в холодильнике в диапазоне между 7°C и 1°C с шагом 1°C . Изначально установлена температура 3°C .
⑥ Кнопка «Блокировка от детей (удерживайте 3 сек.)»	Нажимая эту кнопку и удерживая ее три секунды, можно включать и отключать отображение информации на дисплее (блокирование и разблокирование).

Эксплуатация холодильника

УПРАВЛЕНИЕ ТЕМПЕРАТУРОЙ

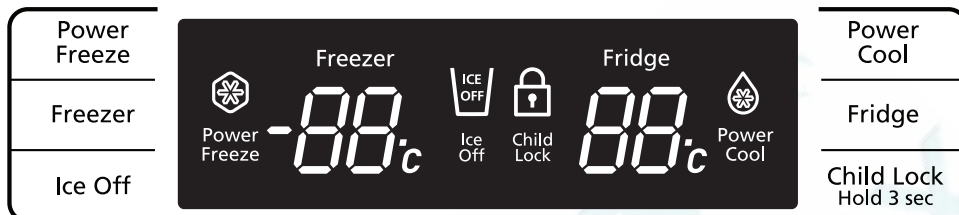

Установка температуры в морозильной камере

Чтобы изменить температуру в морозильной камере, выполните следующие действия.

Нажмите кнопку «**Морозильник**» (см. рисунок).

- Температуру можно выбирать в пределах от -14°C до -25°C с шагом 1°C .

- При каждом нажатии кнопки «**Морозильник**» значение температуры изменяется следующим образом:

$(-19^{\circ}\text{C} \rightarrow -20^{\circ}\text{C} \rightarrow -21^{\circ}\text{C} \rightarrow -22^{\circ}\text{C} \rightarrow -23^{\circ}\text{C} \rightarrow -24^{\circ}\text{C} \rightarrow -25^{\circ}\text{C} \rightarrow -14^{\circ}\text{C} \rightarrow -15^{\circ}\text{C} \rightarrow -16^{\circ}\text{C} \rightarrow -17^{\circ}\text{C} \rightarrow -18^{\circ}\text{C} \rightarrow -19^{\circ}\text{C})$

При выборе температуры установленное значение отображается в течение пяти секунд, после чего отображается фактическая температура.

Хотя заданная и фактическая отображаемая температура могут незначительно различаться, это различие автоматически будет устранено и установится заданная температура.

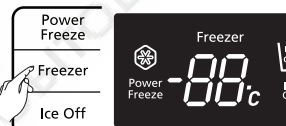

- Температура в морозильной камере изменяется в зависимости от количества продуктов, внешней температуры, от того, сколько раз открывали дверь, и т. п.

- На каждой полке в морозильной камере может быть собственная температура.

- Если из-за частого открывания дверцы, помещения в морозильную камеру теплых продуктов и т. п. температура в морозильной камере станет повышаться, значение температуры на дисплее начнет мигать.

Мигание прекратится, когда холодильник установит заданную температуру. Если индикатор температуры будет по неизвестным причинам мигать длительное время, обратитесь в сервисный центр компании Samsung.

Установка температуры в холодильнике

Чтобы изменить температуру в холодильнике, выполните следующие действия.

Нажмите кнопку «**Морозильник**» (см. рисунок).

- Температуру можно выбирать в пределах от 1°C до 7°C с шагом 1°C .

- При каждом нажатии кнопки «**Морозильник**» значение температуры изменяется следующим образом:

$(3^{\circ}\text{C} \rightarrow 2^{\circ}\text{C} \rightarrow 1^{\circ}\text{C} \rightarrow 7^{\circ}\text{C} \rightarrow 6^{\circ}\text{C} \rightarrow 5^{\circ}\text{C} \rightarrow 4^{\circ}\text{C} \rightarrow 3^{\circ}\text{C})$

При выборе температуры в холодильнике установленное значение отображается в течение пяти секунд, после чего отображается фактическая температура.

Хотя заданная и фактическая отображаемая температура могут незначительно различаться, это различие автоматически будет устранено и установится заданная температура.

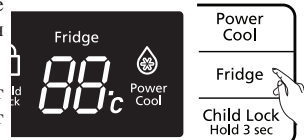

- Температура в холодильнике изменяется в зависимости от количества продуктов, внешней температуры, от того, сколько раз открывали дверь, и т. п.
- На каждой полке и в каждом контейнере холодильника может быть собственная температура.
- Если из-за частого открывания дверцы, помещения в холодильник теплых продуктов и т. п. температура в холодильнике станет повышаться, значение температуры на дисплее начнет мигать.

Мигание прекратится, когда холодильник установит заданную температуру. Если индикатор температуры будет по неизвестным причинам мигать длительное время, обратитесь в сервисный центр компании Samsung.

Чтобы ускорить приготовление льда (управление мощной заморозкой)

Функция мощной заморозки сокращает время заморозки продуктов в морозильной камере. Эта функция полезна, если необходимо быстро заморозить продукты, чтобы избежать их порчи, или в случае если температура в морозильной камере значительно повысилась (например, из-за неплотно прикрытой дверцы).

Функцию мощной заморозки необходимо включать как минимум за сутки до размещения большого количества продуктов в морозильной камере.

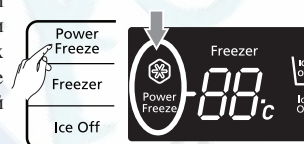

Чтобы ускорить охлаждение продуктов в холодильнике (мощное охлаждение)

Нажмите кнопку «Мощное охлаждение» (см. рисунок).

- На дисплее загорится индикатор Power cool (см. стрелку на рисунке) и, независимо от заданной температуры, включится функция мощного охлаждения.

Чтобы отключить эту функцию, нажмите кнопку «Мощное охлаждение» еще раз.

- Индикатор «Мощное охлаждение» погаснет, а холодильник снова заработает с заданной температурой.

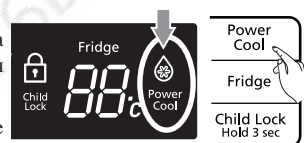

Режим мощной заморозки включается на 2,5 часа независимо от заданной температуры.

Режим без охлаждения (код OF & OF на дисплее)



Этот режим применяется для холодильников, используемых в демонстрационных целях, и не предназначен для конечных покупателей.



В режиме без охлаждения холодильник работает, но не охлаждает воздух. Чтобы отключить этот режим, одновременно нажмите кнопки «Мощное охлаждение» и «Морозильник» и удерживайте их три секунды, пока не прозвучит сигнал. После этого включится охлаждение.



Эксплуатация холодильника

ПРИГОТОВЛЕНИЕ ЛЬДА

Модель с автоматическим льдогенератором

Уберите лед с помощью лопатки.

Льдогенератор замораживает восемь кубиков льда за один цикл. В зависимости от температуры в морозильном отсеке, температуры в помещении, частоты открывания дверцы и других условий эксплуатации это позволяет приготовить приблизительно 100–130 кубиков льда за 24 часа. Выбросьте первые несколько порций льда, чтобы водопроводная линия успела очиститься. Убедитесь, что движению шупа ничего не препятствует.

Когда лоток заполнится до уровня шупа, льдогенератор прекратит готовить лед. При повторном включении льдогенератор возобновит работу после некоторой задержки. Несколько кубиков льда могут слипнуться вместе. Если лед используется редко, старые кубики льда становятся мутными, уменьшаются в размере и приобретают затхлый привкус. Поэтому если готовить лед не нужно, нажмите кнопку «Без льда».

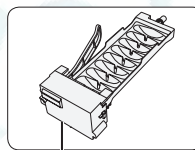
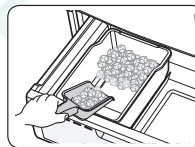

Кнопка Test («Проверка»)

Модель с льдогенератором

1. Вытащите лоток для льда.
2. Налейте воду в лоток для льда.
3. Поместите лоток для льда в корзину для льда.
Закройте дверь морозильной камеры.

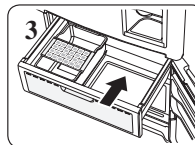
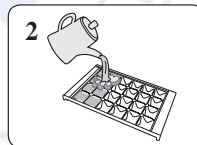
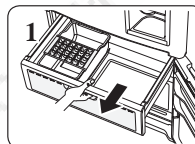

Модель с лотками для льда с вращающимися ручками

1. Извлеките лотки для кубиков льда.
2. Наполните лотки водой до отметки уровня (стрелка).
3. Вставьте лотки на место. Затем закройте дверцу морозилки.
4. После заморозки воды поверните ручки круговой шкалы на лотках для льда. Кубики льда окажутся в резервуаре для хранения.

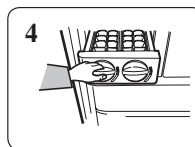
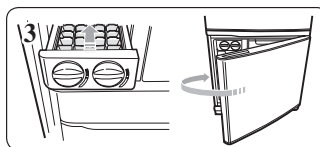
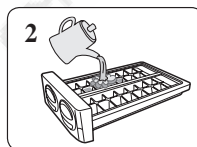
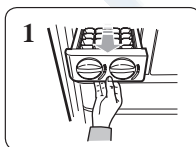

ХРАНЕНИЕ ПРОДУКТОВ В ХОЛОДИЛЬНИКЕ

Холодильник Samsung позволяет эффективно использовать свободное место. Ниже описаны некоторые из его отделений, помогающие дольше сохранять свежесть продуктов. Чтобы лед не имел запаха хранящейся в холодильнике еды, продукты необходимо как можно тщательнее заворачивать в обертку.

Выдвижной лоток

Здесь можно хранить небольшие упаковки с молочными продуктами, например масло, маргарин, йогурт или сыр.



масло/сыр

Полка для бутылок

Предназначена для хранения больших и громоздких предметов, например бутылок с молоком и емкостей.



Полки холодильника

Такие полки обладают повышенной прочностью и позволяют хранить продукты и напитки любого типа. Следы от бутылок на поверхности полок — нормальное явление, устранить их можно с помощью влажной ткани.



Выдвижные ящики для овощей и фруктов

Позволяют сохранять свежесть овощей и фруктов. В этих ящиках предусмотрена возможность управления уровнем влажности. Старайтесь хранить овощи и фрукты по отдельности.



Не храните большие объемы продуктов под лампой освещения холодильника. Около лампы расположен датчик воздуха, и если он будет закрыт, в холодильнике может стать слишком холодно. Чтобы овощи и фрукты не замерзли, храните их в ящиках для овощей и фруктов. Если продукты в холодильнике замерзают, установите более высокую температуру.

ХРАНЕНИЕ ПРОДУКТОВ В МОРОЗИЛЬНОЙ КАМЕРЕ

Выдвижной ящик

Идеально подходит для хранения мясных и сухих продуктов. Хранимые продукты необходимо помещать в контейнер или тщательно заворачивать в пластиковую или другую подходящую обертку.



Полка морозильной камеры

Может использоваться для хранения мясных и сухих продуктов. Хранимые продукты необходимо помещать в контейнер или тщательно заворачивать в пластиковую или другую подходящую обертку.



Бутылки необходимо размещать вплотную друг к другу, чтобы при открывании дверцы они не выпадали из холодильника.



Если вы собираетесь отсутствовать в течение долгого времени, выньте продукты из холодильника и выключите его. Протрите лишнюю влагу на внутренних стенках устройства и оставьте дверцу открытой. Это предотвратит появление плесени и неприятного запаха.

Эксплуатация холодильника

ИЗВЛЕЧЕНИЕ И ПЕРЕСТАНОВКА АКСЕССУАРОВ ХОЛОДИЛЬНИКА

1. Дверные полки

Извлечение. Поднимите полку вертикально вверх и вытяните.

Установка. Вставьте полку над нужным местом и продвиньте вниз до упора.



Осторожно: Недостаточно плотная установка полок может привести к травмам. Не позволяйте детям играть с полками. Острые углы полок могут нанести травмы.



Не изменяйте положение полок, нагруженных продуктами.

Чтобы очистить полку, снимите ее и вымойте водой.

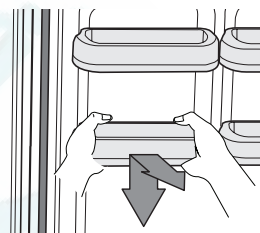

2. Полки холодильника

Извлечение. Полка должна выниматься свободно. Если вытянуть полку не удастся, немного приподнимите ее и вытяните.

Установка. Полка должна вставляться свободно. Если вставить полку не удастся, немного поднимите ее и вставьте.



Осторожно: Стекланные полки очень тяжелые. Вытягивая их, соблюдайте особую осторожность.

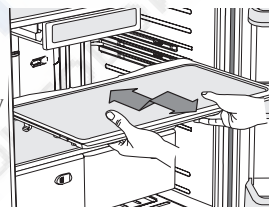

3. Выдвижные ящики для овощей и фруктов

Извлечение. Потяните ящик, пока он не выдвинется полностью. Наклоните переднюю часть ящика и вытяните его.

Установка. Установите ящик на направляющие в нужную позицию и вдвиньте до упора.



Чтобы приподнять находящуюся над ящиками стеклянную полку, необходимо вынуть ящики.

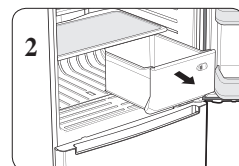
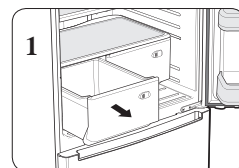

ИЗВЛЕЧЕНИЕ АКСЕССУАРОВ МОРОЗИЛЬНОЙ КАМЕРЫ

1. Выдвижной ящик

Извлечение. Потяните ящик, пока он не выдвинется полностью. Наклоните заднюю часть ящика, поднимите его и выньте (см. рис. 1 и 2).

Полностью откройте дверь морозильной камеры и извлеките ящик.

Установка. Наклонив ящик, установите его на направляющие. Опускайте ящик на место, пока он не примет горизонтальное положение, а затем немного продвиньте (см. рис. 3).

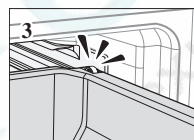
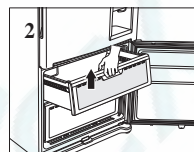
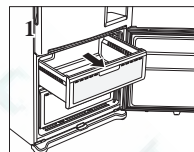

2. Полка морозильной камеры

Извлечение. Полностью вытяните ящик. Наклоните заднюю часть полки, поднимите ее и выньте.

Установка. Установите полку на направляющие.

При установке поместите держатель полки в отверстие направляющих.

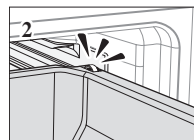
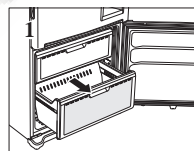

Для обеспечения оптимального энергопотребления оставьте полки, ящики и корзины на своих исходных местах, как показано на рисунке на стр. 18.

Эксплуатация холодильника

ИСПОЛЬЗОВАНИЕ ДИСПЕНСERA ДЛЯ ВОДЫ (ДОПОЛНИТЕЛЬНЫЙ КОМПОНЕНТ)

Диспенсер позволяет получать охлажденную воду, не открывая дверцу холодильника. Кроме того, реже открывая дверцу, вы можете уменьшить энергопотребление холодильника более чем на 30 %.

Обзор

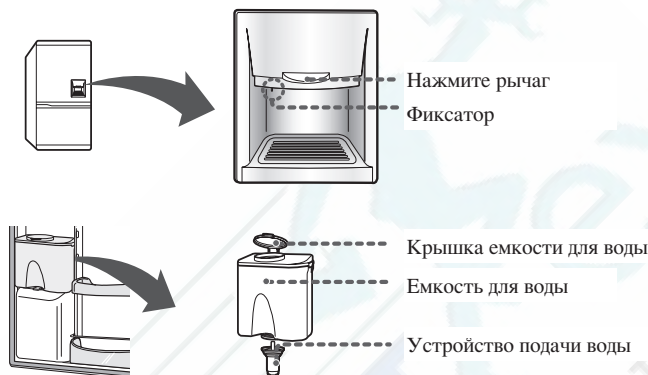

Если диспенсер для воды не используется, сделайте следующее

1. Закрепите устройство подачи воды в отверстии фиксатора.
 - Если устройство подачи воды вынуто в течение длительного времени, дверца не будет закрываться автоматически из-за утечки холодного воздуха.
2. Поместите запасную бутылку для напитков рядом с емкостью для воды.
 - Можно использовать две бутылки емкостью 1,5 литра.
3. Установите фиксатор в положение LOCK.
 - Если нажать кнопку PUSH, когда устройство подачи воды закреплено в отверстии фиксатора, а фиксатор находится в положении OPEN, устройство подачи воды может выпасть из отверстия фиксатора и начнет вытекать холодный воздух.

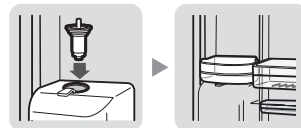

Если холодильник доступен для детей, установите фиксатор в положение LOCK.

Заполнение емкости для воды

1. Откройте емкость для воды, сняв круглую крышку, и налейте в емкость питьевую воду. Не используйте для этих целей горячую воду.
 - Заполненная емкость содержит чуть меньше 4,2 литров воды.
2. Закройте емкость круглой крышкой и нажмите на крышку до щелчка.
3. Установите чашку на подставку для чашек и нажмите рычаг PRESS.

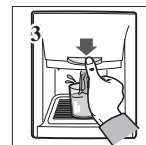
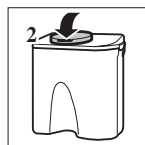

ЧИСТКА ХОЛОДИЛЬНИКА

Уход за холодильником Samsung продлевает срок службы устройства и позволяет предохранить его от неприятных запахов и вредных бактерий.

Чистка внутренних поверхностей

Очистите внутренние стенки холодильника слабым раствором моющего средства, затем вытрите их насухо мягкой тканью. Для более тщательной очистки можно извлечь полки и ящики холодильника. Не забудьте насухо вытереть их перед тем, как поместить обратно в холодильник.

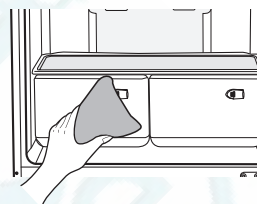

Чистка внешних поверхностей

Протрите дисплей влажной чистой мягкой тканью. Не распыляйте воду на поверхность холодильника. Поверхность дверцы, ручек и корпуса необходимо очистить слабым раствором моющего средства, затем вытереть насухо мягкой тканью. Чтобы сохранить внешний вид холодильника, необходимо полировать его поверхность один-два раза в год.



ОСТОРОЖНО:

Не используйте при чистке бензол, растворители, автомобильные моющие средства и средство Слогх — они могут повредить поверхность холодильника и привести к возгоранию.



Чистка резиновых уплотнений дверцы

Если резиновый уплотнитель дверцы загрязнен, она может неплотно закрываться, что негативно скажется на работе холодильника. Очистить твердую или глубоко въевшуюся грязь с уплотнителя можно слабым раствором моющего средства и влажной тканью. Затем вытрите уплотнители насухо чистой мягкой тканью.

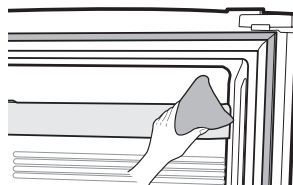

Чистка задней панели холодильника

Чтобы защитить провода и выступающие части холодильника от накопления пыли и грязи, очищайте их с помощью пылесоса один-два раза в год.



ОСТОРОЖНО:

Не снимайте заднюю крышку. Это может привести к поражению электрическим током.

Эксплуатация холодильника

ЗАМЕНА ОСВЕТИТЕЛЬНОЙ ЛАМПЫ (НЕ ВО ВСЕХ МОДЕЛЯХ)



Осторожно: Перед заменой элементов внутреннего освещения холодильника выньте вилку шнура питания из розетки.

В случае возникновения трудностей при замене элементов освещения обратитесь в сервисный центр Samsung.

Замена элементов внутреннего освещения холодильника

1. Выньте вилку шнура питания из розетки электросети.
2. Нажмите на плафон, чтобы освободить его, и потяните вниз.
3. Касаясь лампы, соблюдайте осторожность — лампа может быть горячей.
4. Поверните лампу против часовой стрелки.
5. Произведите сборку в обратном порядке.

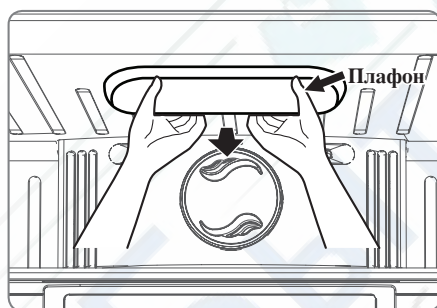

Замена элементов внутреннего освещения морозильной камеры

1. Выньте вилку шнура питания из розетки электросети.
2. Потяните ящик, пока он не выдвинется полностью.
3. Нажмите на плафон, чтобы освободить его, и потяните вниз.
4. Касаясь лампы, соблюдайте осторожность — лампа может быть горячей.
5. Поверните лампу против часовой стрелки.
6. Произведите сборку в обратном порядке.

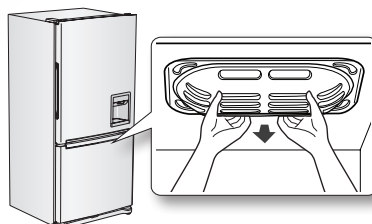

Осторожно: Не засовывайте пальцы под крышку — лампа может быть горячей.



Для замены светодиодной лампы обратитесь к сервисному инженеру.



Устранение неполадок

ПРОБЛЕМА	РЕШЕНИЕ
Холодильник не работает или плохо охлаждает.	<ul style="list-style-type: none"> • Проверьте правильность включения вилки шнура питания. • Проверьте правильность выбора температуры на передней панели. Попробуйте установить более низкую температуру. • Проверьте, не установлен ли холодильник под прямыми солнечными лучами или около источника тепла? • Достаточно ли свободного места между задней стенкой холодильника и стеной, чтобы обеспечить циркуляцию воздуха? (см. рекомендации по выбору места размещения холодильника на стр. 10).
Продукты в холодильнике замораживаются.	<ul style="list-style-type: none"> • Проверьте правильность выбора температуры на дисплее. Попробуйте установить более высокую температуру. • Не слишком ли низкая температура в помещении? • Убедитесь, что продукты не лежат слишком близко к воздухоприемному отверстию в задней части холодильника. Отодвиньте продукты от воздухоприемного отверстия.
Холодильник издает необычные звуки или шумы.	<ul style="list-style-type: none"> • Убедитесь, что холодильник установлен ровно и устойчиво. • Достаточно ли свободного места между задней стенкой холодильника и стеной, чтобы обеспечить циркуляцию воздуха? • Не падали ли какие-то предметы за холодильник или под него? • «Клацающий» звук слышен изнутри холодильника. Это нормальное явление, вызванное тем, что какие-то аксессуары расширяются или сжимаются под действием температуры в холодильнике.
Нагреваются передние углы и горизонтальная часть холодильника, висящая на петлях. Образуется конденсат.	<ul style="list-style-type: none"> • Незначительный нагрев является нормальным явлением, поскольку в висящей на петлях горизонтальной части холодильника установлены системы, предотвращающие появление конденсата. • Проверьте, плотно ли закрыта дверь холодильника? Конденсат может появляться, если дверь была открыта в течение длительного времени.
Льдогенератор (может отсутствовать) не делает лед.	<ul style="list-style-type: none"> • Подождите ли вы 12 часов после подключения к водопроводу перед приготовлением льда? • Подключена ли водопроводная линия? Открыт ли запорный кран? • Не был ли режим приготовления льда отключен вручную? • Не слишком ли высокая температура в морозильной камере? Попробуйте установить в морозильной камере более низкую температуру.
Из холодильника слышно бульканье воды.	<ul style="list-style-type: none"> • Это нормальное явление. Бульканье возникает при циркуляции охлаждающей жидкости в холодильнике.
Внутри холодильника чувствуется неприятный запах.	<ul style="list-style-type: none"> • Проверьте, не испортились ли хранящиеся в холодильнике продукты. • Рыбу и другие продукты с сильным запахом необходимо тщательно заворачивать. • Периодически очищайте морозильную камеру от испорченных и сомнительных продуктов.
На стенках морозильной камеры образуется лед.	<ul style="list-style-type: none"> • Не заблокировано ли воздухоприемное отверстие? Уберите продукты, мешающие циркуляции воздуха. • Положите продукты так, чтобы между ними было достаточно места для эффективной циркуляции воздуха. • Плотна ли закрыта морозильная камера?

Для заметок



ОПИСАНИЕ		МОДЕЛЬ	
		RL62V***	RL62Z***
Климатическое исполнение		N	N
Защита от поражения током		I	I
Объем (литры)	Общий полезный	464	471
	Холодильная, камера	338	345
	Морозильная, камера	126	126
Номинальное напряжение и частота		220V, 50Hz	220V, 50Hz
Полная входная мощность		1.3 АМПЕР	1.3 АМПЕР
Максимальная мощность осветительной, лампы(Вт)		40W, 40W or LED 1.44W, LED 3.6W	40W, 40W or LED 1.44W, LED 3.6W
Потребляемая мощность кВт/24ч (при 25°C)		1.05	1.05
Замораживающая способность кг/24 ч		9	9
Хладагент и его количество (г)		R-600a, 65g	R-600a, 65g
Вес в упаковке (кг)		113	109
Вес без упаковки (кг)		103	99
Габариты в упаковке (ШхГхВ) (мм)		875*776*1890	875*776*1890
Габариты без упаковки (ШхГхВ) (мм)		817*715*1778	817*715*1778

Температурные границы окружающей среды

Данный холодильник/морозильная камера предназначены для работы при температуре окружающей воздуха, соответствующей его/ее температурному классу, указанному на заводской табличке.

Класс	Символ	Температура окружающего воздуха (°C)
Расширенный умеренный	SN	от 10 до 32 выше нуля
Умеренный	N	от 16 до 32 выше нуля
Субтропический	ST	от 16 до 38 выше нуля
Тропический	T	от 16 до 43 выше нуля

ПРИМЕЧАНИЕ : На температуру внутри холодильника могут влиять такие факторы, как место расположения холодильника/морозильной камеры, температура окружающего воздуха и частота открывания дверцы. Чтобы компенсировать действие этих факторов, установите необходимую температуру.

Russia



**Правильная утилизация отработавшего свой срок изделия
(Отработавшее свой срок электрическое и электронное оборудование)**

(Применяется только в Европейском Союзе или других странах Европы, использующих системы раздельного сбора отходов)

Приведенная слева маркировка, имеющаяся на изделии или в прилагаемой к нему документации, указывает на то, что по окончании срока службы изделия оно не должно выбрасываться вместе с другими бытовыми отходами. Для предотвращения возможного ущерба окружающей среде или здоровью людей из-за неконтролируемой утилизации отходов, отделите это изделие от другого бытового мусора и сдайте его в повторную переработку, чтобы способствовать обоснованному повторному использованию материальных ресурсов.

Бытовые пользователи должны обратиться либо в магазин, в котором они покупали данное изделие, либо в местные органы власти за более подробной информацией о том, куда и как они могут сдать это изделие для его безопасной для окружающей среды повторной переработки. Корпоративные пользователи должны обратиться к своему поставщику и проверить условия, содержащиеся в договоре купли-продажи. При утилизации это изделие не должно выбрасываться совместно с другими отходами коммерческой деятельности.



B68566

Модель	RS****, RT**** RL****, SR-L****
Сертификат	68566
Срок действия по	20.03.2010

Подлежит использованию по назначению в нормальных условиях
Рекомендуемый период : 7лет

Связывайтесь с SAMSUNG по всему миру

Если у вас есть предложения или вопросы по продуктам Samsung, связывайтесь с информационным центром Samsung.

117105 Россия, Москва, Варшавское шоссе д.26

8-800-555-55-55

www.samsung.ru

Изготовитель : Осеон-Донг, Квансан-Гу, Кванчжу, 506-723, Республика Корея

Самсунг Кванчжу Электроникс Ко., Лтд.

Поставщик : ООО "Самсунг Электроникс Рус Компани",

125009, г. Москва, Большой Гнездииковский переулок, дом 1, строение 2



В целях популяризации идеи повторного использования материалов данное руководство было напечатано на переработанной бумаге.